

KOBELCO

SK230SRLC

■ Capacità della benna:

0,51 - 0,93 m³

■ Potenza del motore:

124 kW / 2.000 giri/min.

■ Peso in esercizio:

23.800 - 24.300 kg



We Save You Fuel
Achieving a Low-Carbon Society

La potenza incontra l'efficienza

Con iNDR per un funzionamento ancora più silenzioso.

SK230SR_{LC}



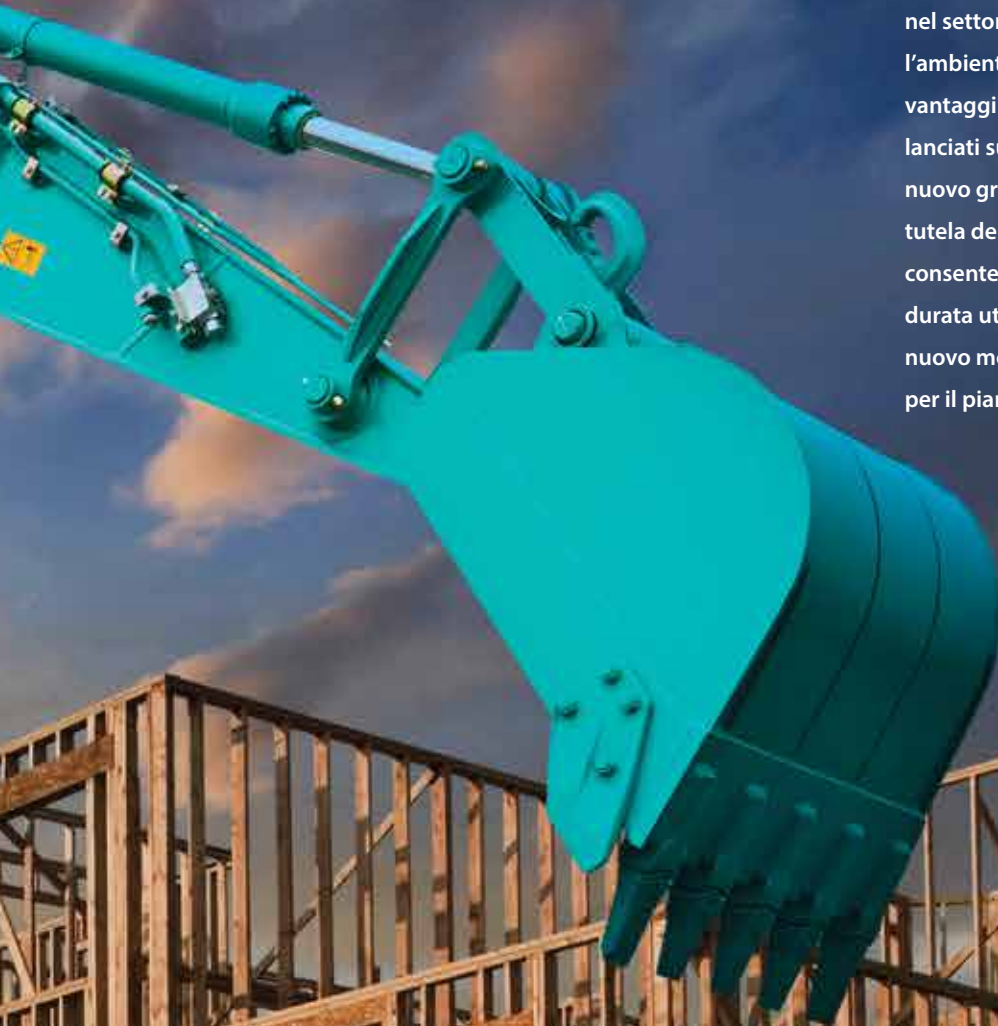

“KOBELCO ha trasformato l’escavatore a ridotto ingombro di rotazione posteriore nello standard per le macchine di medie dimensioni. E con il costante sviluppo di innovazioni, come il sistema di riduzione del rumore iNDr che abbate le polveri e riduce il rumore, KOBELCO incrementa ulteriormente il valore delle proprie macchine e consolida la posizione di leadership nel settore con macchine da costruzione ideali per l’ambiente urbano. Il nuovo SK230SRLC conserva i vantaggi della forma compatta e del sistema iNDr lanciati sul mercato da KOBELCO, ma è dotato di un nuovo gruppo motore più potente per una migliore tutela dell’ambiente. Il ridotto consumo di carburante consente un aumento delle prestazioni operative; la durata utile della macchina inoltre è stata estesa. Il nuovo modello SK230SRLC di classe mondiale. Al lavoro per il pianeta”.



Riduzione di rumorosità e facilità di manutenzione si Un nuovo approccio di progettazione ha permesso la

Rinnovando la configurazione iNDR, Kobelco è riuscita a ottenere una migliore visibilità e un design convincente, mantenendo comunque il valore della tecnologia iNDR.

La tecnologia iNDR assorbe l'energia acustica per minimizzare il rumore creando un percorso per l'aria che raffredda il motore, con un singolo gruppo di condotti di raffreddamento del motore. Il nuovo modello è dotato di un'unità di riduzione catalitica selettiva (SCR) che ha richiesto una nuova progettazione con due condotti offset in testa. Ciò consente ampio spazio per assorbire la rumorosità del motore e permette di rendere questi nuovi escavatori silenziosi come i modelli convenzionali.



I risultati sono eccezionali. I maggiori meriti.

La tecnologia "Ultimate Low Noise" è realizzata minimizzando le dispersioni acustiche durante il funzionamento

Il rumore prodotto dal motore e dalla ventola di raffreddamento viene assorbito dal condotto, in modo da ottenere risultati di gran lunga migliori dei requisiti previsti dalla legge. Kobelco denomina questo sistema, in grado di superare i requisiti degli standard sulla rumorosità e di ridurre il rumore a 97dB(A): "Ultimate Low Noise".

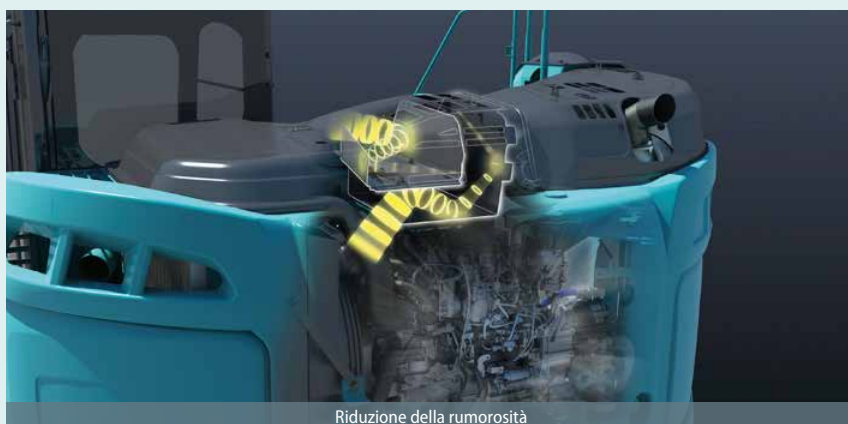

L'eliminazione delle polveri mantiene le prestazioni del sistema di raffreddamento

Il filtro ad alta densità con grana 60* blocca la polvere presente nell'aria aspirata. Ciò previene intasamenti del sistema di raffreddamento e del filtro dell'aria, assicurando sempre le massime prestazioni. La forma ondulata del filtro consente il passaggio dell'aria attraverso le creste delle ondulazioni raccogliendo la polvere sul fondo e garantisce un flusso d'aria regolare.

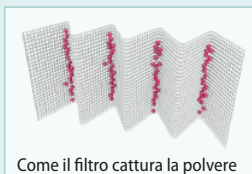

Il sistema di manutenzione facilitata del filtro semplifica la pulizia

L'ispezione giornaliera richiede solo l'ispezione visiva del filtro iNDR. Se appare sporco, può essere rimosso e lavato senza l'uso di attrezzi speciali.



*Una grana 60 significa che in ogni pollice quadrato del filtro esistono 60 fori costituiti da fili orizzontali e verticali.

traducono in un eccezionale incremento di valore realizzazione di una struttura a doppio offset dei condotti



Ampia visibilità sul retro

Anche con il vano motore di dimensioni maggiorate, il design minimizza l'altezza del cofano assicurando un'eccellente visibilità. Inoltre, l'operatore può monitorare le condizioni dietro alla macchina grazie alle immagini chiare ad ampio campo visivo prodotte dalla telecamera posteriore, fornita come dotazione standard.



Taglio di emissioni di NOx

Motore innovativo ed ecocompatibile

Sistema SCR con DEF/AdBlue **NUOVO**

Il sistema di scarico del motore è dotato di un apparato SCR che converte le emissioni di NOx in azoto e acqua, due sostanze innocue. Questo, insieme a un sistema di post-trattamento del gas di scarico che cattura e smaltisce il particolato, permette all'escavatore SK2305RLC di garantire emissioni più pulite.



■ Tasso di riduzione di NOx
(Rispetto ai modelli precedenti)

Riduzione di circa **88%**

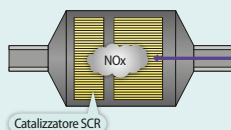

Riduce il consumo di carburante e le emissioni di gas di scarico

I motori Hino sono rinnovati in termini di rendimento del carburante e prestazioni ambientali e KOBELCO ha perfezionato questi gruppi motopropulsori appositamente per i macchinari edili. La pressione all'interno del sistema di iniezione del carburante common-rail, il turbo VG, e il sistema di post-trattamento dei gas di scarico abbattano l'emissione di PM³ mentre il radiatore a elevata capacità dell'EGR riduce drasticamente la formazione di NOx.

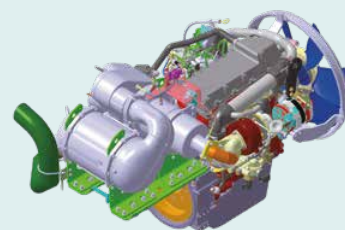

*3 Particulate Matter (particolato)

Alle alte temperature, azoto e ossigeno si combinano per produrre ossidi di azoto (NOx). Riducendo la quantità di ossigeno e abbassando la temperatura di combustione il sistema ottiene un tenore più ridotto di NOx.

Impianto di raffreddamento EGR

Pur garantendo sufficiente ossigeno per la combustione, i gas di scarico raffreddati vengono miscelati con l'aria in ingresso e messi nuovamente in circolo nel motore. Questo accorgimento riduce il contenuto di ossigeno e abbassa la temperatura di combustione.

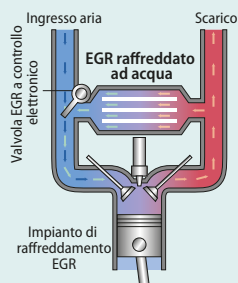

Riduzione delle emissioni di particolato

Il particolato (PM, particulate matter) è principalmente costituito da fuliggine generata da una combustione incompleta; una migliore efficienza di combustione riduce le emissioni di PM. Il filtro inoltre riduce le emissioni di PM.

Sistema Common rail

L'iniezione ad alta pressione atomizza il carburante; l'iniezione più precisa migliora l'efficienza di combustione. Questo inoltre contribuisce a migliorare l'efficienza nei consumi di carburante.

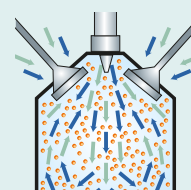

Sistema Common rail

Prestazioni imbattibili in termini di costi

Maggiore capacità operativa: La macchina supera le aspettative in termini di produttività.

La maggiore efficienza nel consumo di carburante contribuisce a migliorare le prestazioni

Volume di scavo superiore

Questo escavatore offre una forza di strappo dinamica e al tempo stesso riduce al minimo il consumo di carburante, ottenendo un volume di lavoro leader per la classe.

■ Massima forza di strappo della benna (Power Boost attivato)

132 kN (ISO 6015)

■ Massima forza di strappo del braccio scavo (Power Boost attivato)

96,8 kN (ISO 6015)



Sistema energeticamente efficiente

Modalità ECO: progettata per il risparmio

La modalità ECO di Kobelco massimizza l'efficienza operativa del motore e degli altri componenti per migliorare il rendimento del carburante. È sufficiente premere un pulsante per selezionare la modalità operativa più adatta per l'attività in corso e per le condizioni lavorative.

■ Funzionamento ottimale con tre modalità

- H** Modalità H • • • Massima potenza per la massima produttività nei lavori più impegnativi
- S** Modalità S • • • Equilibrio ideale fra produttività ed efficienza in termini di rendimento del carburante per un'ampia gamma di progetti di costruzione urbani
- E** Modalità ECO • • • Minimo consumo di carburante per progetti relativi a servizi pubblici e ad altri lavori che richiedono precisione

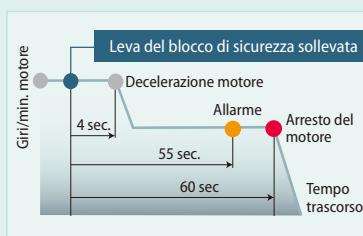

AIS (Auto Idle Stop)

Quando la leva di sicurezza rimane sollevata, il motore si arresta automaticamente. In questo modo si elimina lo spreco di carburante dovuto al funzionamento al minimo del motore nella fase di inattività, riducendo anche le emissioni di CO₂.

Sistema idraulico progettato per ridurre le perdite di energia

Il sistema idraulico di proprietà di Kobelco è caratterizzato dal posizionamento dei condotti idraulici studiato per ridurre la resistenza da attrito e da valvole progettate per una maggiore efficienza e consente di minimizzare le perdite di energia attraverso il sistema.

Da sempre e per sempre. Ieri, oggi e domani. L'efficienza dei consumi è il nostro obiettivo primario.

Negli ultimi 8 anni, KOBELCO ha ottenuto una riduzione media nel consumo di carburante di circa il 31% su tutta la sua gamma. Ci siamo impegnati a dominare il settore nel miglioramento del consumo di carburante.

■ Rispetto al modello SK200SR-IS (2004)

E Modalità ECO (SK230SRLC-5) • • • Miglioramento di circa il **31%**

Ideale per siti di lavoro in aree urbane, offre una gamma di lavoro ampia anche in spazi ristretti

Il raggio di rotazione minimo migliora l'efficienza

Il contrappeso e la struttura posteriore della torretta si estendono di pochissimo oltre l'estremità dei cingoli, per consentire all'operatore di concentrarsi sul lavoro. Questo riduce inoltre i rischi di danni da collisione.

Manovrabilità facilitata in uno spazio inferiore a 4.060 mm

Il design compatto consente alla macchina di effettuare operazioni continue di scavo, rotazione a 180° e carico entro un raggio di lavoro di appena 4,06 m.

Sensazione di assoluta fluidità, manovre combinate estremamente regolari

Le macchine hanno ereditato i vari sistemi che rendono il controllo dei movimenti facile e accurato. Il livellamento e le operazioni combinate possono essere svolte con straordinaria facilità.

Il funzionamento del sistema di rotazione riduce i tempi dei cicli di lavoro

Tempi di lavoro ottimizzati grazie alla velocità dei movimenti di rotazione e sollevamento.

La notevole forza di trazione alla barra assicura potenza durante le traslazioni

Questi nuovi escavatori sono in grado di affrontare le pendenze più ripide e i percorsi più accidentati con estrema facilità assicurando cambi di direzione omogenei.

Forza di trazione alla barra: 229 kN

Aree di lavoro eccellenti

Aree di lavoro e profondità di scavo verticale più estese, leader della categoria

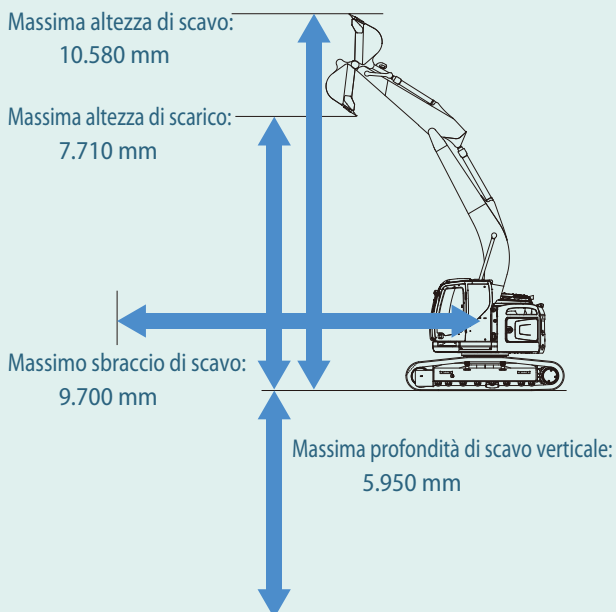

Circuito idraulico per aggancio rapido

Un circuito idraulico per l'aggancio rapido, che accelera l'operazione di sostituzione degli accessori, è disponibile come standard.

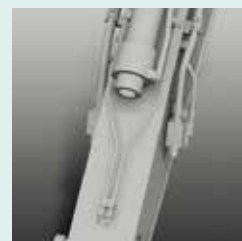

Assoluta sicurezza e manovrabilità intuitiva

Design di facile uso e sicurezza avanzata per garantire un incremento di efficienza e produttività.



Caratteristiche facili da utilizzare come i comandi ben visibili e intuitivi



Monitor a schermata multipla a colori

Le visualizzazioni grafiche e dai colori brillanti sono facilmente riconoscibili sul monitor a schermata multipla LCD della console. Il display mostra il consumo di carburante, gli intervalli di manutenzione e molto altro.

- 1 L'indicatore analogico fornisce una lettura intuitiva del livello di carburante e della temperatura dell'acqua del motore.
- 2 La spia verde indica basso consumo di carburante durante il funzionamento
- 3 Indicatore di accumulo di particolato (sinistra)/indicatore di livello AdBlue (destra)
- 4 Consumo di carburante
- 5 Tasto della modalità di scavo
- 6 Tasto di visualizzazione monitor

Tasto della modalità accessorio a singolo tocco

Il semplice tocco di un tasto converte il circuito idraulico e la quantità di flusso per adattarsi al cambio dell'accessorio. Le icone consentono all'operatore di verificare all'istante la correttezza della configurazione.

Sicurezza

Cabina ROPS

La cabina a norme ROPS (Roll-Over-Protective Structure) è conforme agli standard ISO (ISO-12117-2: 2008) e garantisce una maggiore sicurezza dell'operatore in caso di ribaltamento della macchina.



Protezione sul tettuccio di livello II (conforme a ISO10262)



Le staffe di montaggio per le protezioni antivandalismo sono dotazioni standard (contattare il concessionario KOBELCO per l'installazione di protezioni antivandalismo o di protezioni parasassi frontali).

Visuale ampliata per una maggiore sicurezza



Specchietto retrovisore posteriore sinistro



Visuale posteriore dalla cabina

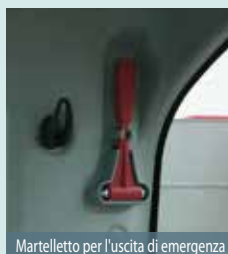

Martelletto per l'uscita di emergenza

Telecamera laterale destra montata come dotazione **NUOVO** standard

Oltre alla telecamera posteriore, come dotazione standard è montata anche una telecamera laterale destra per facilitare i controlli di sicurezza sull'intero perimetro della macchina.



Telecamera posteriore



Telecamera laterale destra



Monitor Retro Destra



Schermata di accumulo particolato AdBlue



Consumo di carburante

	INTERVAL	REMAINING TIME	EXCHANGE DAY
ENGINE OIL	500	494	---/---/---
FUEL FILTER	500	494	---/---/---
HYD. FILTER	1000	994	---/---/---
HYD. OIL	5000	4994	---/---/---

Manutenzione



Modalità demolitrice



Modalità cesoia

Design della cabina pensato appositamente per l'operatore

Ampio e aperto, l'interno della cabina è dotato di innumerevoli caratteristiche che semplificano le operazioni.



Comfort

Cabina ampia e spaziosa

Il design cubico sfrutta i vantaggi delle linee dritte, aumentando del 4% lo spazio all'interno della cabina rispetto ai modelli precedenti. Lo spazio a disposizione davanti all'operatore è enorme. E l'ermeticità da 50 Pa della cabina evita l'ingresso della polvere.

Il comando a tocco leggero sulla leva consente di lavorare in modo più regolare e con minore fatica

L'utilizzo della leva di azionamento richiede il 25% in meno di forza, con una conseguente riduzione della fatica durante le lunghe ore di lavoro o l'uso ininterrotto.



Campo visivo ampio e aperto

Sul lato destro, l'ampio finestrino singolo è privo di montante centrale; l'intera cabina è progettata per offrire il massimo campo visivo, assicurando all'operatore una visuale diretta davanti, a sinistra e a destra. Gli specchietti consentono all'operatore di verificare che le condizioni attorno alla macchina siano sicure.

Le porte di larghezza generosa e l'ampio spazio sopra la testa facilitano le operazioni di ingresso e uscita dalla cabina

L'unità di comando e la leva del blocco di sicurezza si inclinano verso l'alto di un angolo maggiore e l'altezza della maniglia della porta è posizionata in modo da facilitare l'ingresso e l'uscita dalla cabina.



Sedile più confortevole per migliorare la produttività

L'interno della cabina offre un'ampia gamma di accessori per il massimo comfort. Il sedile assicura comodità sia durante il lavoro che nei momenti di riposo e tutti i comandi e gli altri accessori sono progettati e posizionati ergonomicamente per rendere agevoli e regolari le operazioni di manovra.



Le sospensioni del sedile assorbono le vibrazioni



Il sedile reclinabile presenta un ampio angolo d'inclinazione



La doppia slitta permette di regolare il sedile per un comfort ottimale

Accessori progettati per il comfort e la comodità



Radio con installazione **NUOVO** Bluetooth

L'installazione tramite Bluetooth consente la connessione di iPhone e altri dispositivi.



Climatizzatore automatico potente

Un condizionatore d'aria automatico è inoltre una dotazione standard che assicura condizioni confortevoli all'interno in qualunque stagione.



Spazioso vano portaoggetti



Ampio portatazza



USB/AUX



Presa di alimentazione 12V

Una corretta manutenzione assicura la massima efficienza

Le macchine Kobelco sono progettate per rendere semplici e rapide le operazioni di ispezione e manutenzione.



Funzione di visualizzazione delle informazioni della macchina

- Sono visualizzate solo le informazioni di manutenzione necessarie, quando richiesto.
- La funzione di autodiagnostica garantisce il rilevamento con avvisi precoci e visualizza eventuali malfunzionamenti dell'impianto elettrico.
- La funzione di diagnostica facilita il controllo dello stato della macchina.
- La funzione di registrazione dei precedenti guasti comprende anche malfunzionamenti irregolari e transitori.

Display con le informazioni di manutenzione

Facile manutenzione sul posto NUOVO



Serbatoio urea

Il tappo di riempimento dell'urea è posizionato sul gradino per un facile accesso.



Manutenzione del motore

Il posizionamento dell'area di manutenzione più in basso facilita l'accesso al motore.



Corrimano

Il corrimano a lato del gradino consente un facile accesso al portello di manutenzione sul braccio superiore.

Gli interventi di manutenzione, i controlli giornalieri, ecc., possono essere effettuati da terra

La disposizione dei componenti consente di accedere facilmente da terra per molti dei controlli giornalieri e per gli interventi di manutenzione ordinaria.



Filtro dell'olio motore



Filtro del carburante con separatore dell'acqua integrato



Filtro inDr /serbatoio del radiatore / filtro dell'aria



Valvola di controllo

La manutenzione rapida richiede solo alcune procedure



Il serbatoio del detergente lavacrystalli si trova sotto il tappetino del pianale della cabina.



La valvola di scarico rapido dell'olio motore può essere ruotata senza attrezzi.



Serbatoio del carburante dotato di flangia inferiore e ampia valvola di scarico.

Massima qualità per l'eccellenza. Macchine di grande valore per spingere la vostra attività al livello superiore.

Queste macchine caratterizzate da elevata resistenza strutturale e affidabilità comprovata sono in grado di affrontare i carichi di lavoro più pesanti negli ambienti più severi. Dal punto di vista della vita utile, queste macchine mantengono il loro valore per tutta la durata in esercizio.



Maggiore affidabilità del sistema di filtraggio

La presenza di carburante e fluido idraulico puliti e privi di contaminanti è essenziale per ottenere prestazioni stabili. I sistemi di filtraggio migliorati riducono il rischio di problemi meccanici e prolungano la vita utile e la durabilità della macchina.

Filtro del fluido idraulico ^{NUOVO}

Riconosciuto come il migliore del settore, il filtro super fine Kobelco filtra anche le particelle più piccole. Il nuovo coperchio previene la contaminazione durante il cambio dei filtri.



Rilevatore di intasamento del filtro del fluido idraulico ^{NUOVO}

I sensori di pressione all'ingresso e all'uscita del filtro del fluido idraulico, monitorano le variazioni nella pressione per determinare il grado di intasamento. Se la variazione nella pressione supera un livello predeterminato, sul monitor a schermata multipla compare un avviso, in modo che qualsiasi contaminazione possa essere rimossa dal filtro prima che raggiunga il serbatoio del fluido idraulico.

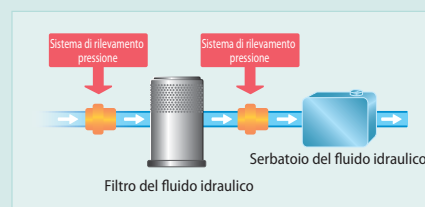

Filtro del carburante ^{NUOVO} maggiorato

Il filtro del carburante più ampio con separatore d'acqua integrato massimizza le prestazioni di filtraggio.



La pulizia facilitata consente di risparmiare tempo



Tappetino staccabile in due parti con maniglie per facilitarne la rimozione. I bordi sollevati del tappetino trattengono lo sporco e la polvere per facilitare la pulizia.

Lo speciale design del telaio dei cingoli facilita la pulizia dal fango.



Filtro dell'aria a doppio elemento

L'elemento a elevata capacità è caratterizzato da una struttura a doppio filtro che mantiene il motore pulito anche negli ambienti industriali.

Olio idraulico
a lunga durata:
5.000
ore

Intervalli di manutenzione prolungati

L'olio idraulico a lunga durata, riduce costi e manodopera.

Ciclo di cambio:
1.000
ore

Filtro super fine a elevata durata

Il filtro dell'olio idraulico a elevata capacità incorpora fibre di vetro a potere pulente superiore e maggiore durata.



Monitoraggio remoto per la massima tranquillità

Il sistema KOMEXS (Kobelco Monitoring Excavator System) utilizza la comunicazione satellitare e Internet per comunicare i dati, pertanto può essere utilizzato in aree in cui altre forme di comunicazione sono difficoltose. Quando su un escavatore è installato questo sistema, è possibile ottenere in remoto i dati relativi al funzionamento della macchina, ad esempio ore di funzionamento, posizione, consumo di carburante e stato della manutenzione.

Accesso diretto allo stato operativo

Dati sulla posizione

È possibile ottenere dati accurati sulla posizione anche da siti in cui le comunicazioni sono difficoltose.

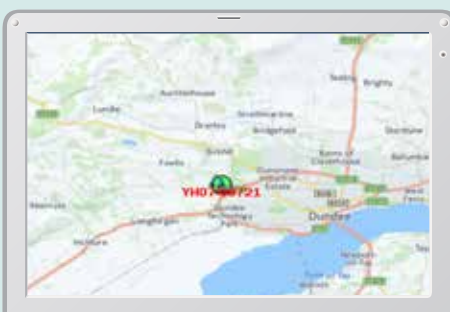

Ultima posizione



Registrazioni delle posizioni

Type of Operation	Working Hrs	Ratio
Total Working Hrs	159 Hrs	100 %
Digging Hrs	72.2 Hrs	43 %
Traveling Hrs	18.3 Hrs	11 %
Idle Hrs	15.9 Hrs	9 %
Opt Att Hrs	62.5 Hrs	37 %
Crane Mode Hrs	0 Hrs	0 %

Dati sul lavoro

Ore di funzionamento

- Un confronto tra i tempi di funzionamento delle macchine in più cantieri mostra i cantieri con maggiore volume di lavoro e quelli più redditizi.
- Le ore di funzionamento in un cantiere possono essere registrate con precisione, per calcolare i tempi di utilizzo per le macchine a noleggio, ecc.

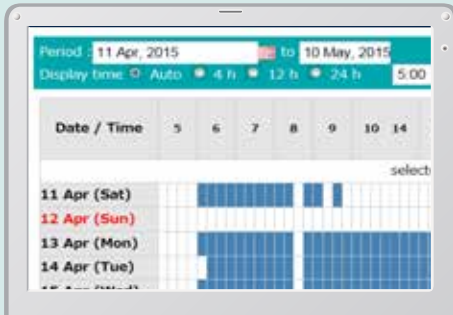

Report giornaliero

Dati sul consumo di carburante

I dati relativi al consumo di carburante e ai tempi di funzionamento al minimo, possono essere utilizzati per indicare i miglioramenti nel consumo.

Work mode	Working Hrs	Total Fuel Consumption
H mode	2:06	24.5 L
S mode	0:00	0.0 L
E mode	169:19	1489.7 L
TOTAL	171:25	1514.2 L

Consumo di carburante

Grafico delle operazioni

Il grafico mostra la suddivisione delle ore di lavoro tra categorie di operazioni differenti, tra cui scavo, funzionamento al minimo, traslazione e altre operazioni.

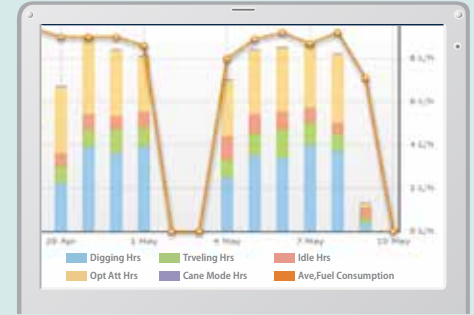

Stato del lavoro

Dati di manutenzione e avvisi

Dati sulla manutenzione della macchina

- Fornisce lo stato di manutenzione di macchine separate che lavorano su più cantieri.
- I dati sulla manutenzione vengono inoltre comunicati al personale dell'assistenza KOBELCO, per una pianificazione più efficiente della manutenzione periodica.

Model	Serial No.	Hour Meter	Engine Oil
SK135RCL-3/SK140SRL	YH07-09221	734 Hr	434
SK135RCL-3/SK140SRL	YH07-09289	73 Hr	429
SK210LC-9	YQ13-10454	960 Hr	58
SK210LC-9	YQ13-10481	549 Hr	498
SK75SR-	YT08-20374		

Manutenzione

Avvisi di condizioni di allarme

Questo sistema genera un avviso nel caso di rilevamento di un'anomalia, evitando danni che potrebbero comportare il fermo della macchina.

Le informazioni relative all'allarme possono essere ricevute tramite e-mail

Le informazioni relative all'allarme o gli avvisi di manutenzione, possono essere ricevuti per e-mail su un computer o telefono cellulare.



Funzione di notifica quando la macchina rientra nell'area impostata.

Report giornalieri/mensili

I dati relativi all'utilizzo scaricati in un computer consentono la formulazione di report giornalieri e mensili.

Sistema di sicurezza

Allarme di avvio motore

Il sistema può essere configurato per la generazione di un allarme nel caso di utilizzo della macchina al di fuori delle ore stabilite.

Allarme di accensione del motore al di fuori delle ore di lavoro stabilite

Allarme relativo all'area

È possibile impostare la generazione di un allarme per lo spostamento della macchina dall'area designata in un'altra posizione.

Allarme di utilizzo al di fuori del cantiere



Motore

Modello	HINO J05EVA-KSDS
Tipo	Motore diesel 4 tempi, 4 cilindri, con turbocompressore intercooler
N. di cilindri	4
Alésaggio e corsa	112 mm x 130 mm
Cilindrata	5,123 l
Potenza di uscita nominale	119 kW/2.000 giri/min. (ISO 9249) 124 kW/2.000 giri/min. (ISO 14396)
Coppia massima	640 N·m/1.600 giri/min. (ISO 9249) 660 N·m/1.600 giri/min. (ISO 14396)



Sistema idraulico

Pompa	
Tipo	Due pompe a pistoni a cilindrata variabile + una pompa a ingranaggi
Massimo flusso di scarico	2 x 220 l/min 1 x 20 l/min
Taratura della valvola di scarico	
Braccio di sollevamento, braccio di scavo e benna	34,3 MPa {350 kgf/cm ² }
Power Boost	37,8 MPa {385 kgf/cm ² }
Circuito di traslazione	34,3 MPa {350 kgf/cm ² }
Circuito di rotazione	29,0 MPa {296 kgf/cm ² }
Circuito di comando	5,0 MPa {50 kgf/cm ² }
Pompa di comando pilota	Tipo a ingranaggi
Valvole di controllo principali	8 bobine
Scambiatore di calore dell'olio	Tipo raffreddato ad aria



Sistema di rotazione

Motore di rotazione	Motore a pistone assiale
Freno	Idraulico, con blocco automatico quando la leva di comando della rotazione è in folle
Freno di stazionamento	Freno a disco a bagno d'olio, idraulico ad azionamento automatico
Velocità di rotazione	12,6 giri/min. {rpm}
Coppia di rotazione	71,5 kN·m
Raggio di rotazione posteriore	1.690 mm
Raggio minimo di rotazione anteriore	2.370 mm



Accessori

Combinazione benna a cucchiaio rovescio e braccio

Uso	Benna a cucchiaio rovescio					
	Scavo normale					
Capacità della benna	ISO a colmo	m ³	0,51	0,7	0,8	0,93
	A raso	m ³	0,39	0,52	0,59	0,67
Larghezza di apertura	Con taglienti laterali	mm	870	1.080	1.160	1.330
	Senza taglienti laterali	mm	770	980	1.060	1.230
N. di denti della benna			3	5	5	5
Peso della benna		kg	520	630	650	710
Combinazioni	Braccio di scavo standard 2,87 m		○	○	◎	△

◎ Standard ○ Raccomandato △ Solo carico



Sistema di traslazione

Motori di traslazione	2 motori a pistoni assiali a 2 velocità
Freni di traslazione	Freno idraulico per motore
Freni di stazionamento	Freno a disco a bagno d'olio per motore
Pattini di traslazione	49 per lato
Velocità di traslazione	5,8 / 3,5 km/h
Forza di trazione alla barra	229 kN {23.300kgf} (ISO 7464)
Pendenza superabile	70% {35°}



Cabina e comandi

Cabina
Cabina confortevole in ogni condizione climatica, realizzata in acciaio, isolata acusticamente, montata su attacchi viscosi con tenute in silicone e dotata di un robusto tappetino separato.

Comandi

Due leve manuali e due pedali per la traslazione
Due leve manuali per le operazioni di scavo e rotazione
Acceleratore del motore elettrico di tipo potenziometro elettrico

Livelli di rumore	
Esterno	97 dB(A) (ISO6395)
Operatore	70 dB(A) (ISO6396)



Braccio di sollevamento, braccio di scavo e benna

Cilindri del braccio di sollevamento	120 mm x 1.355 mm
Cilindro del braccio di scavo	130 mm x 1.406 mm
Cilindro della benna	110 mm x 1.064 mm



Capacità serbatoi per rifornimento carburante e lubrificanti

Serbatoio carburante	330 l
Sistema di raffreddamento	24 l
Olio motore	20,5 l
Riduttore di velocità per traslazione	2 x 5,0 l
Riduttore di velocità per rotazione	2,7 l
Serbatoio dell'olio idraulico	Livello olio nel serbatoio 114 l Sistema idraulico 230 l
Serbatoio DEF/AdBlue	33,9 l

Aree di lavoro

Unità: m

Braccio di sollevamento	5,62 m
Braccio di scavo	2,87 m
Range	
a- Massimo sbraccio di scavo	9,70
b- Massimo sbraccio di scavo a livello del suolo	9,53
c- Massima profondità di scavo	6,58
d- Massima altezza di scavo	10,58
e- Massima altezza di scarico	7,71
f- Minima altezza di scarico	2,98
g- Massima profondità di scavo su parete verticale	5,95
h- Raggio minimo di rotazione	2,37
i- Corsa di scavo orizzontale a livello del suolo	5,03
j- Profondità di scavo per fondo piatto per 2,4 m	6,37
Capacità benna ISO a colmo	m ³ 0,80

Forza di strappo (ISO 6015)

Unità: kN

Lunghezza del braccio	2,87 m
Forza di strappo della benna	120 132*
Forza di strappo del braccio scavo	88 96,8*

*Power Boost innestato

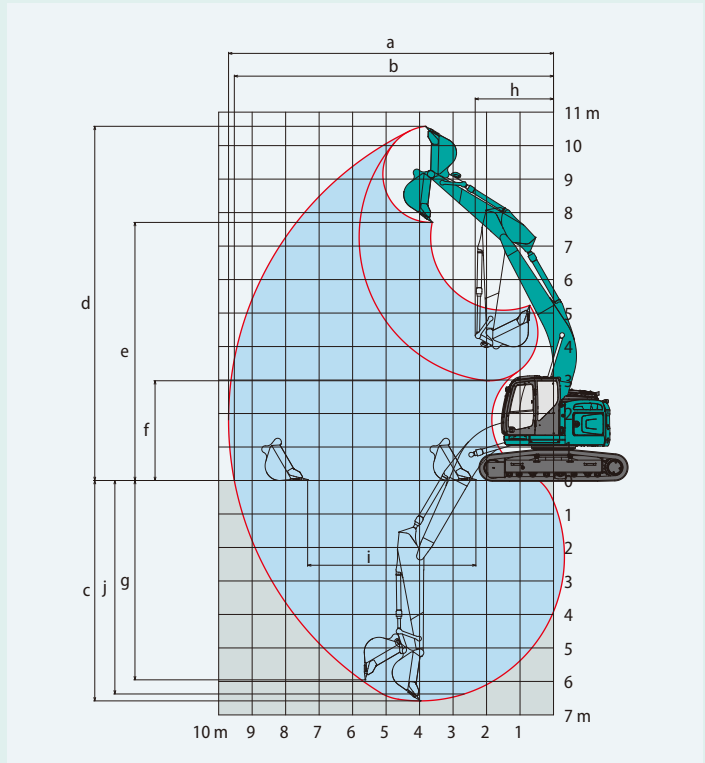

Dimensioni

Lunghezza del braccio	2,87 m
A Lunghezza complessiva	8.830
B Altezza complessiva (alla parte superiore del braccio di sollevamento)	3.160
C Larghezza fuoritutto	2.990
D Altezza complessiva (alla parte superiore della cabina)	3.160
E Distanza da terra dell'estremità posteriore*	1.030
F Distanza da terra*	445
G Raggio di rotazione posteriore	1.690

Unità: mm

G'	Distanza dall'asse di rotazione all'estremità posteriore	1.680
H	Distanza del tamburo	3.660
I	Lunghezza complessiva cingolato	4.450
J	Scartamento	2.390
K	Larghezza pattini	600
L	Larghezza complessiva torretta	2.990

*esclusa l'altezza dell'aletta del pattino.

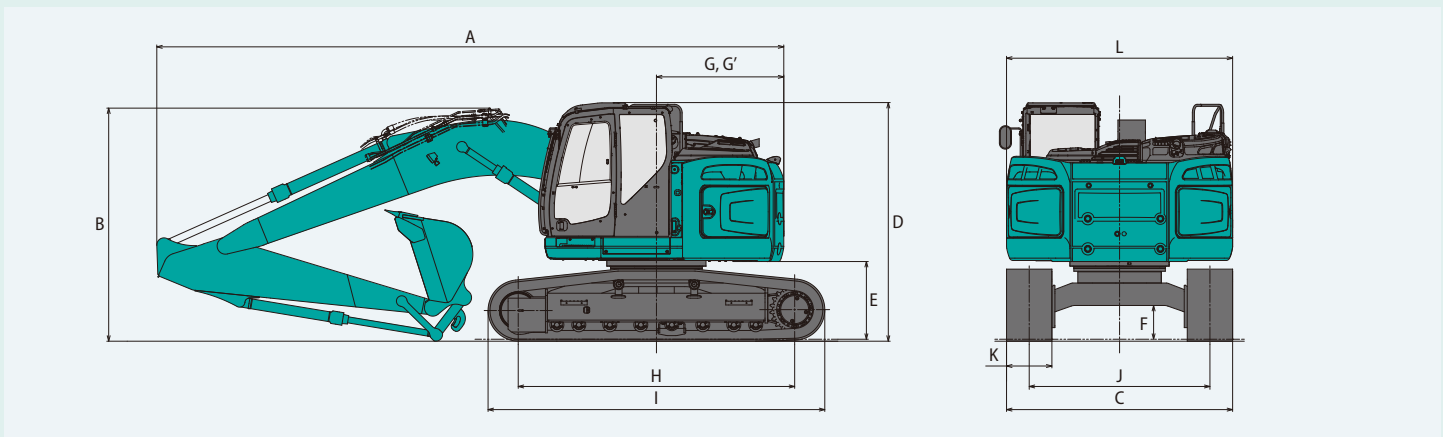

Peso operativo e pressione al suolo

In assetto standard, con braccio di sollevamento standard, braccio di scavo da 2,87 m e benna da 0,8 m³ ISO a colmo.

Sagomato	Pattini tripli (altezza omogenea)			
Larghezza pattini	mm 600	700	790	900
Larghezza fuoritutto	mm 2.990	3.090	3.180	3.290
Pressione al suolo	kPa 49	43	38	34
Peso in esercizio	kg 23.800	24.100	24.300	24.600
Pressione al suolo con lama dozer	kPa 53	-	-	-
Peso operativo con lama dozer	kg 25.400	-	-	-

Capacità di sollevamento

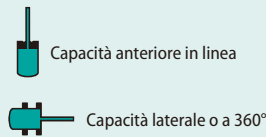
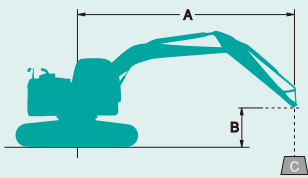

A: Raggio dall'asse di rotazione alla parte superiore del braccio di scavo
 B: Altezza parte superiore del braccio di scavo sopra/sotto il suolo
 C: Capacità di sollevamento in kilogrammi
 Benna: senza benna
 Taratura della valvola di scarico: 37,8 Mpa {385 kgf/cm²}

Specifiche tecniche braccio mono

SK230SRLC		Braccio di scavo: 2,87 m		Senza benna		Contrappeso: 5.910 kg		Pattini: 600 mm		POWER LIFT		Al massimo sbraccio		Raggio
A		1,5 m		3,0 m		4,5 m		6,0 m		7,5 m				
B														
9,0 m	kg											*3.930	*3.930	3,99 m
7,5 m	kg					*5.320	*5.320					*3.220	*3.220	5,97 m
6,0 m	kg					*5.810	*5.810	*5.350	5.010			*2.990	*2.990	7,11 m
4,5 m	kg			*9.260	*9.260	*7.790	7.600	*6.590	4.850	*4.270	3.390	*2.950	*2.950	7,81 m
3,0 m	kg					*9.430	7.040	*7.300	4.610	5.220	3.290	*3.040	2.870	8,18 m
1,5 m	kg					*10.770	6.540	7.130	4.370	5.100	3.180	*3.260	2.760	8,25 m
Liv. suolo	kg			*6.430	*6.430	10.980	6.270	6.940	4.200	5.010	3.100	*3.670	2.810	8,05 m
-1,5 m	kg	*6.680	*6.680	*10.560	*10.560	*10.660	6.200	6.870	4.140	*4.960	3.080	*4.420	3.060	7,55 m
-3,0 m	kg	*10.930	*10.930	*12.280	12.190	*9.200	6.270	*6.820	4.180			*5.740	3.650	6,67 m
-4,5 m	kg			*8.190	*8.190	*6.230	*6.230					*5.000	*5.000	5,24 m

SK230SRLC		Braccio di scavo: 2,87 m		Senza benna		Contrappeso: 5.910 kg + 1.400 kg		Pattini: 600 mm		POWER LIFT		Al massimo sbraccio		Raggio
A		1,5 m		3,0 m		4,5 m		6,0 m		7,0 m				
B														
9,0 m	kg											*3.930	*3.930	3,99 m
7,5 m	kg					*5.320	*5.320					*3.220	*3.220	5,97 m
6,0 m	kg					*5.810	*5.810	*5.350	*5.350			*2.990	*2.990	7,11 m
4,5 m	kg			*9.260	*9.260	*7.790	*7.790	*6.590	5.510	*4.270	3.890	*2.950	*2.950	7,81 m
3,0 m	kg					*9.430	8.010	*7.300	5.270	*5.860	3.800	*3.040	*3.040	8,18 m
1,5 m	kg					*10.770	7.510	*7.960	5.030	5.750	3.680	*3.260	3.210	8,25 m
Liv. suolo	kg			*6.430	*6.430	*11.190	7.240	7.830	4.860	5.660	3.600	*3.670	3.270	8,05 m
-1,5 m	kg	*6.680	*6.680	*10.560	*10.560	*10.660	7.170	7.760	4.800	*4.960	3.580	*4.420	3.550	7,55 m
-3,0 m	kg	*10.930	*10.930	*12.280	*12.280	*9.200	7.240	*6.820	4.840			*5.740	4.230	6,67 m
-4,5 m	kg			*8.190	*8.190	*6.230	*6.230					*5.000	*5.000	5,24 m

- Non cercare di sollevare o sostenere alcun peso superiore alle capacità di sollevamento indicate in base ai relativi raggi e altezze di sollevamento. Il peso di tutti gli accessori deve essere detratto dalle suddette capacità di sollevamento.
- Le capacità di sollevamento si basano sulla macchina posizionata su terreno orizzontale, stabile e uniforme. L'utente deve tenere conto delle condizioni di lavoro quali terreni soffici o irregolari, suoli non livellati, carichi laterali, arresto improvviso del carico, condizioni pericolose, esperienza del personale, ecc.
- La parte superiore del braccio di scavo è definita come punto di sollevamento.
- Le suddette capacità di sollevamento sono conformi alle norme ISO 10567. Non superano l'87% della capacità di sollevamento idraulica o il 75% del carico di ribaltamento. Le capacità di sollevamento contrassegnate con un asterisco (*) sono limitate dalla capacità idraulica anziché dal carico di ribaltamento.
- L'operatore deve conoscere bene il manuale dell'operatore e le istruzioni di manutenzione prima di azionare la macchina. È necessario rispettare sempre le regole per il funzionamento in sicurezza della macchina.
- Le capacità di sollevamento sono valide esclusivamente per le macchine fabbricate in origine da KOBELCO CONSTRUCTION MACHINERY CO., LTD. e con dotazioni standard.

DOTAZIONI STANDARD

MOTORE

- Motore diesel HINO J05EVA-KSDS con turbocompressore e intercooler
- Decelerazione automatica del motore
- Auto Idle Stop (AIS)
- Batterie (2 x12 V – 96 Ah)
- Motorino di avviamento (24 V- 5 kW), alternatore 60 A
- Spegnimento automatico del motore per scarsa pressione dell'olio motore
- Valvola di scarico della coppa dell'olio per il motore
- Filtro dell'aria a doppio elemento
- Pompa di rifornimento

CONTROLLO

- Selettore della modalità di lavoro (modalità H, modalità S e modalità ECO)
- Power Boost
- Pompa a ingranaggi
- Tubazioni N&B (impianto a doppio effetto con comando proporzionale)
- Kit di movimentazione carichi (sistema di sicurezza del braccio di sollevamento + gancio)
- Attacco rapido idraulico

SISTEMA DI ROTAZIONE E SISTEMA DI TRASLAZIONE

- Sistema antirimbalo per la rotazione
- Sistema di traslazione rettilinea
- Traslazione a due marce con riduzione automatica della marcia
- Maglie dei cingoli sigillate e lubrificate
- Tensionatori dei cingoli lubrificati
- Freno automatico per la rotazione

SPECCHIETTI, LUCI E VIDEOCAMERA

- Specchietti retrovisori, videocamera posteriore e laterale
- Tre luci di lavoro anteriori

CABINA E COMANDI

- Due leve di comando, azionabili dall'operatore
- Avvisatore acustico, elettrico
- Unità di comando integrata di tipo a scorrimento sinistra-destra
- Luce cabina (interna)
- Gancio appendiabiti
- Ampio portatazza
- Tappetino staccabile in due parti
- Sedile a sospensione pneumatica
- Cintura di sicurezza
- Poggiatesta
- Corrimano
- Riscaldamento e sbrinatori
- Tergicristallo intermittente per parabrezza con due ugelli lavacristallo
- Finestra sul tettuccio
- Protezione sul tettuccio (ISO 10262: 1998)
- Vetro di sicurezza atermico
- Finestrino anteriore con apertura a trazione e parte inferiore amovibile
- Monitor a schermata multipla di facile lettura
- Martelletto per l'uscita di emergenza
- Radio EU (AUX & USB & Bluetooth)
- Interruttore di scarico pressione
- Interruttore DPF
- Convertitore per 12 V
- Rilevatore di intasamento del filtro del fluido idraulico
- Sistema di monitoraggio remoto della macchina "KOMEXS"
- Ganci di traino
- Climatizzatore automatico
Il sistema di climatizzazione in questa macchina contiene gas fluorurati a effetto serra HFC-134a (GWP 1430).
Quantità di gas 0,8 kg (CO₂ equivalente 1,2 t)

DOTAZIONI OPZIONALI

- Ampia gamma di pattini
- Struttura protettiva anteriore (può interferire con l'azione della benna)
- Contrappeso supplementare (+1400 kg)
- Luce aggiuntiva in cabina
- Sedile a sospensione regolabile in 7 posizioni
- Pompa P4 maggiorata e presa di forza costruita in fusione di acciaio

- Deflettore (può interferire con l'azione della benna)
- Sottocopertura inferiore
- Guida di scorrimento aggiuntiva dei cingoli
- Lama del dozer (solo per pattini da 600 mm)
- Allarme di traslazione

Nota: le dotazioni standard e optional possono variare. Consultare il concessionario KOBELCO per le specifiche.

Nota: il presente catalogo può contenere accessori e dotazioni opzionali non disponibili nell'area dell'utente. Inoltre, può contenere fotografie di macchine con specifiche tecniche diverse da quelle delle macchine vendute nell'area dell'utente. Rivolgersi al distributore KOBELCO più vicino per gli articoli richiesti. In conformità alla politica KOBELCO per il costante miglioramento dei prodotti, tutti i progetti e le specifiche tecniche sono soggetti a modifica senza preavviso.
Copyright **KOBELCO CONSTRUCTION MACHINERY CO., LTD.** È vietata la riproduzione di qualsiasi parte del presente catalogo in qualsivoglia maniera senza notifica.

KOBELCO CONSTRUCTION MACHINERY EUROPE B.V.

Veluwezoom 15
1327 AE Almere
Paesi Bassi
www.kobelco-europe.com

Per eventuali domande, contattare: